

2023年12月

各位

ニッタン株式会社

生産終了製品について

拝啓 時下ますますご清栄のこととお喜び申し上げます。平素は格別のご高配を賜り、厚く御礼申し上げます。

弊社製品のG R型受信機 (RXN-621)、及び非常警報設備操作部 (HP-1LF-□、HP-1LF-□B) につきまして、生産を終了させていただくことになりましたのでお知らせ致します。

当該製品をご使用のお客様にはご不便をおかけすることと存じますが、何卒ご理解賜りますようお願い申し上げます。

敬具

記

1. 生産終了対象製品
 - ・ G R型受信機 : RXN-621
 - ・ 非常警報設備操作部 : HP-1LF-□
HP-1LF-□B
2. 生産終了日
 - ・ 2023年11月末日
3. 後継製品について
 - ・ G R型受信機 : RXN-640
 - ・ 非常警報設備操作部 : HP-1LF-□-1
4. 問い合わせ先
 - ・ 弊社最寄りの営業店までご連絡ください。

以上

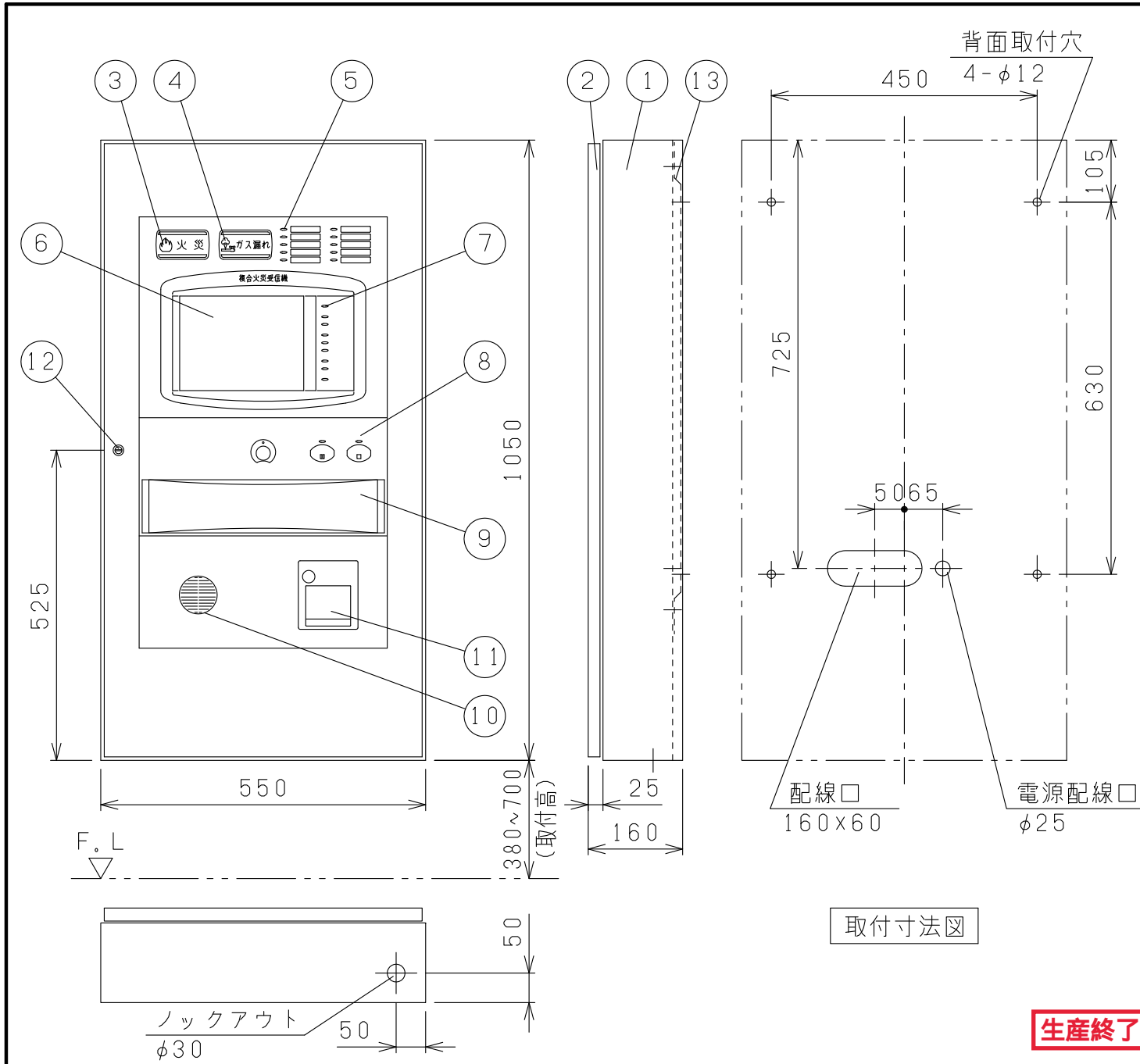

取付寸法図

番号	名称	摘要	数量
1	本体	SPCC t1.6	1
2	扉	SPCC t1.6	1
3	火災代表灯	LED	1
4	ガス漏れ代表灯	LED	1
5	諸表示灯	LED	10
6	LCD表示・操作部	10.4インチカラー液晶	1
7	各種警報表示灯	LED	9
8	操作部	別図参照	1
9	スイッチカバー	内部：保守用操作部	1
10	音孔		1
11	プリンタ		1
12	コインキー		1
13	ハンガ－		1

仕様	
検定型式番号	受第17~2~3号
定格電圧・電流	AC100V, 2.9A
主電源	AC100V±10%, 50/60Hz
予備電源	DC24V, 6Ah(2系統)/10Ah(4系統) 密閉形Ni-Cd蓄電池
伝送方式	多重伝送ポーリング方式
系統数	2, 4系統(255アドレス/1系統)
端末電源容量	地区ベル DC24V/0.9A(ベル90個)
	ガス漏れ 6Ah:DC24V/0.5A(検知器5個) 10Ah:DC24V/1.0A(検知器10個)
	表示灯 DC24V/0.8A(表示灯88個)
防排煙制御電流	DC24V, 2.0A
使用温度範囲	0℃~+40℃
地区音響再鳴動方式	

塗装	日産I A22-90Bキツヤ (2.5Y9/1相当)	記号	RXN-621K
質量	43kg	尺度	1/10
日付	2013.12.24	品名	GR型受信機 自動試験機能付 (アナログ式・蓄積式・壁掛型)
図番	E0220225	ニッタン株式会社	

生産終了

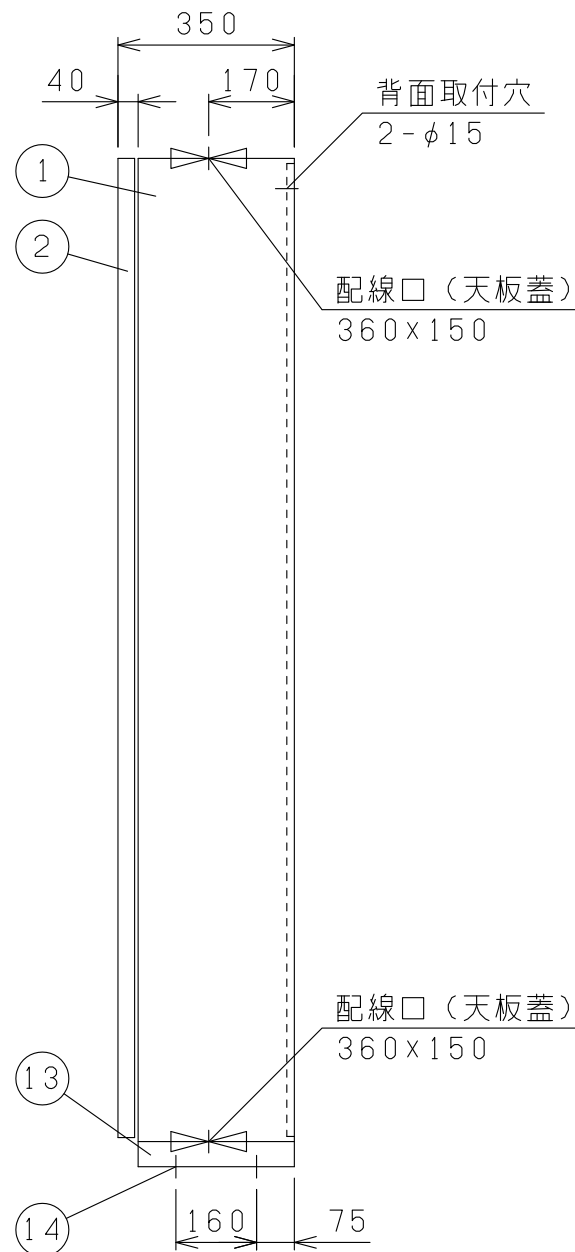
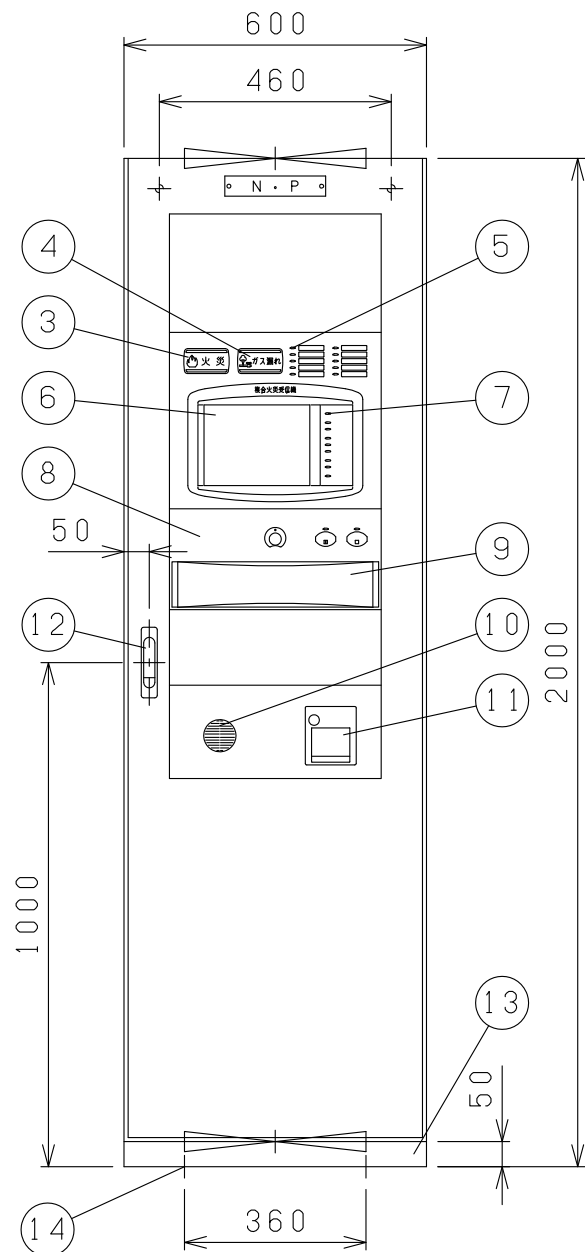

番号	名称	摘要	数量
1	本体	SPCC t2.0	1
2	扉	SPCC t2.0	1
3	火災代表灯	LED	1
4	ガス漏れ代表灯	LED	1
5	諸表示灯	LED	10
6	LCD表示・操作部	10.4インチ, カラー液晶	1
7	各種警報表示灯	LED	9
8	操作部	別図参照	1
9	スイッチカバー	内部: 保守用操作部	1
10	音孔		1
11	プリンタ		1
12	扉ハンドル	A-240A-1	1
13	据置台		1
14	据置台取付穴	φ15	4

仕様	
検定型式番号	受第17~2~3号
定格電圧・電流	AC100V, 2.9A
主電源	AC100V±10%, 50/60Hz
予備電源	DC24V, 6Ah×2 密閉形Ni-Cd蓄電池
伝送方式	多重伝送ポーリング方式
系統数	2, 4, 6, 8, 10系統 (2557アドレス/1系統)
端末電源容量	地区ベル DC24V/0.9A (ベル90個)
	ガス漏れ DC24V/1.0A (検知器10個)
	表示灯 DC24V/0.8A (表示灯88個)
防排煙制御電流	DC24V, 2.0A
使用温度範囲	0℃~+40℃
地区音響再鳴動方式	

塗装	日産I A22-90Bキツヤ (2.5Y9/1相当)	記号	RXN-621J
質量	133kg	尺度	1/15
日付	2013.12.24	品名	GR型受信機 自動試験機能付 (アナログ式・蓄積式・自立型)
図番	E0220226	ニッタン株式会社	

生産終了

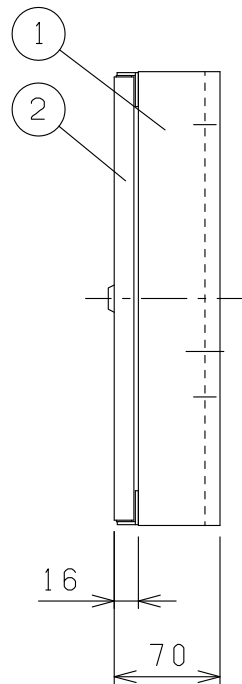
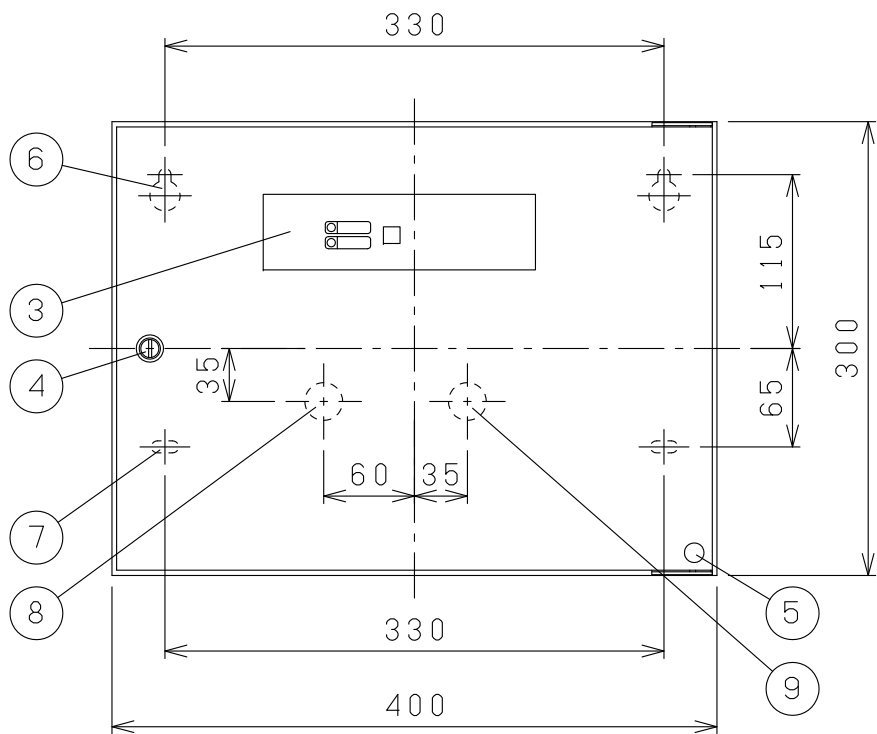

番号	名称	摘要	数量
1	本体	SPCC t1.2	1
2	扉	SPCC t1.2	1
3	操作部		1
4	コインキー		1
5	合格証票		1
6	取付穴	$\phi 8, \phi 20$	2
7	取付穴	18×8	2
8	外部配線口	$\phi 25$	1
9	電源配線口	$\phi 25$	1

仕様

型式番号	認評非第13~25~2号	
電源電圧	AC100V±10%, 50/60Hz	
回路電圧	DC24V	
予備電源	密閉形Ni-Cd蓄電池	
製品記号	HP-1LF-05	HP-1LF-12
予備電池容量	0.45Ah	1.2Ah
単体型	表示灯	15個
	音響装置	15個
一体型(ベルトタイプ)	15個	

生産終了

塗装	日産I A22-90Bキツヤ (2.5Y9/1相当)	記号	HP-1LF-05, 12
質量	6.2kg	尺度	1/5
日付	2014.9.24	品名	非常警報設備 (1回線操作部)
図番	E0920238	ニッタン株式会社	

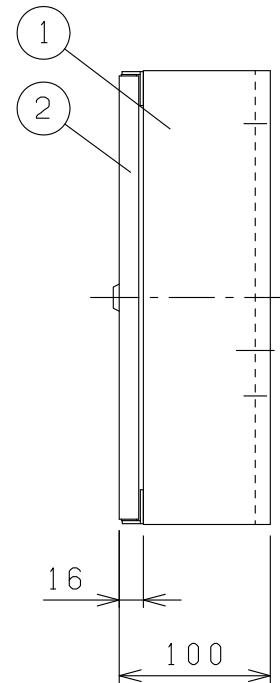
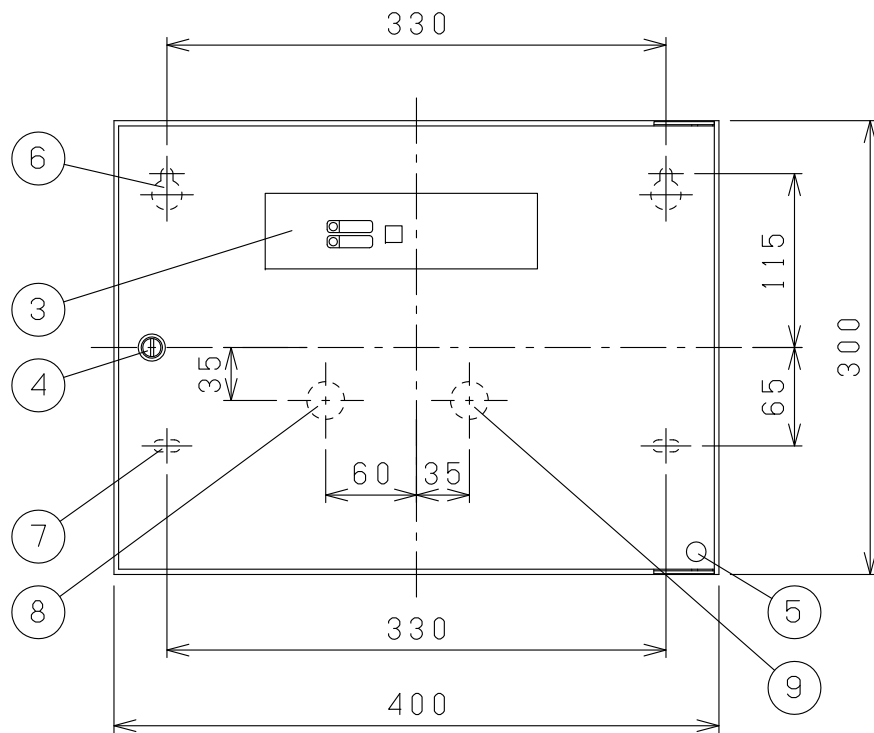

番号	名称	摘要	数量
1	本体	SPCC t1.2	1
2	扉	SPCC t1.2	1
3	操作部		1
4	コインキー		1
5	合格証票		1
6	取付穴	$\phi 8, \phi 20$	2
7	取付穴	18×8	2
8	外部配線口	$\phi 25$	1
9	電源配線口	$\phi 25$	1

仕様

型式番号	認評非第13~25~2号	
電源電圧	AC100V±10%, 50/60Hz	
回路電圧	DC24V	
予備電源	密閉形Ni-Cd蓄電池	
製品記号	HP-1LF-17	HP-1LF-35
予備電池容量	1.65Ah	3.5Ah
単体型	表示灯	15個
	音響装置	15個
一体型(ベルトタイプ)	15個	15個

生産終了

塗装	日産 A22-90Bキツヤ (2.5Y9/1相当)	記号	HP-1LF-17, 35
質量	6.7kg	尺度	1/5
日付	2014.9.24	品名	非常警報設備 (1回線操作部)
図番	E0920239	ニッタン株式会社	